

VentiVenti Giorno - Delba Design - 2022

VentiVenti è la rappresentazione della versatilità e dell'eleganza che definiscono il marchio Siderio. Ogni elemento, dai fianchi ai ripiani, ai contenitori coprivasi, è stato progettato con cura artigianale per creare un'esperienza unica, adattabile a qualsiasi spazio e completamente personalizzabile.

VentiVenti represents the versatility and elegance that define the Siderio brand. Every element, from the sides to the shelves, to the planter covers, has been carefully crafted to create a unique experience, adaptable to any space and fully customizable.

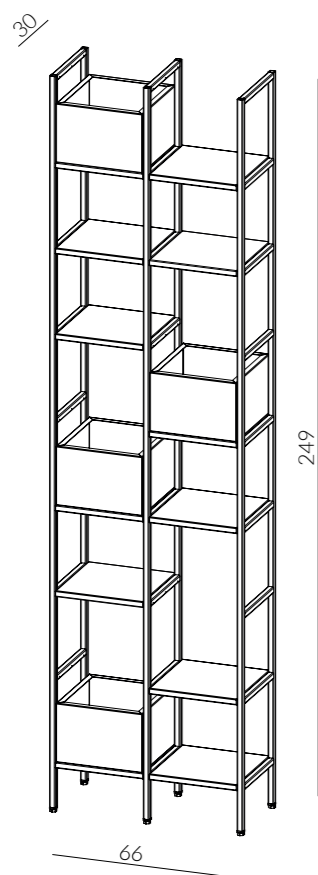

- Bianco
- Antracite
- Ruggine
- Ferro Chiaro
- Ferro Scuro

- Ottone antico
- Bronzo antico
- Rame antico
- Acciaio delabre
- RAL/NCS

VENTIVENTI GIORNO - L. cm. 66 P. cm. 30 H. cm. 249

VentiVenti è un sistema componibile composto da fianchi, ripiani, contenitori coprivasi realizzati in metallo. Il fianco è realizzato con un tubo in metallo sezione quadra 2x2 cm., tagliato a laser e verniciato nelle finiture Siderio. I ripiani e i coprivasi, nelle varie dimensioni, sono in lamiera 15/10 presso-piegati e tagliati al laser e verniciati nelle finiture previste. La libreria è autoportante, si consiglia, per una maggiore sicurezza e stabilità, tramite la piastra di fissaggio data in dotazione, il fissaggio a parete.

VentiVenti is a Modular system composed of sides, shelves, and cover-cases made of metal. The side is made of a square metal tube measuring 2x2 cm, laser-cut, and painted in Siderio finishes. The shelves and cover-cases, available in various sizes, are made of 15/10 gauge sheet metal, press-folded, laser-cut, and painted in the specified finishes. The bookcase is self-supporting, but for added safety and stability, wall mounting is recommended using the supplied fixing plate.







VentiVenti Giorno - Sistema

Gli elementi, di varie dimensioni e altezze, che compongono il sistema sono
The elements, of various sizes and heights, that make up the system are

RIPIANI /SHELVES

L. cm. 30/45/60/90
 P. cm. 30/45
 H. cm. 2

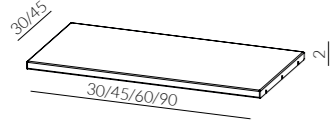

FISSAGGIO A SOFFITTO /CEILING MOUNTING

L. cm. 0,5
 P. cm. 30/45/55
 H. cm. X

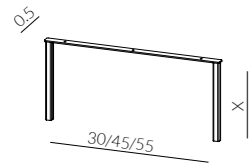

SPALLA /SHOULDER

L. cm. 30/45
 P. cm. 2
 H. cm. 220/249

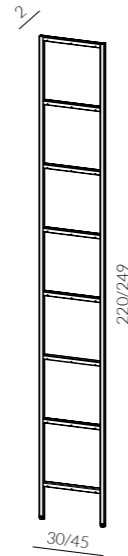

Completano la gamma i seguenti accessori
The following accessories complete the range

COPRIVASI /VASE COVER

L. cm. 29,5/44,5/59,5/89,5
 P. cm. 30/45
 H. cm. 20

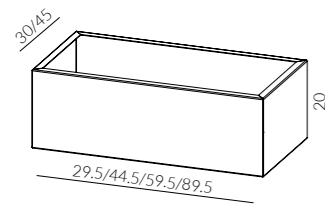

I ripiani sono fissi ma, a richiesta e con sovrapprezzo è possibile richiedere inserimento traversi a cui andare fissare i ripiani. Il passo tra un ripiano e l'altro è di cm. 27 e su richiesta è possibile modificare il passo mantenendo fissi i ripiani o aggiungendo i traversi per ulteriori spostamenti.

The shelves are fixed, but on request and at an extra cost, it is possible to include crossbars for shelf attachment. The spacing between shelves is 27 cm and can be modified on request, keeping the shelves fixed or adding crossbars for further adjustments.

Ventiventi Giorno - Sistema - Configurazioni

Esempi di configurazione

VENTIVENTI 1

L. cm. 530 P. cm. 30 H. cm. 249

S_VSE243	X2
S_VSI243	X8
S_VC33	X4
S_VC63	X2
S_VC93	X1
S_VR33	X20
S_VC63	X29
S_VC93	X16

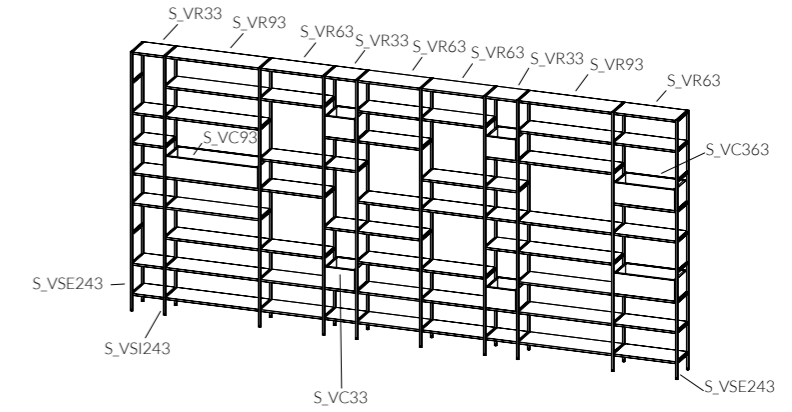

VENTIVENTI 2

L. cm. 66 P. cm. 30 H. cm. 249

S_VSE243	X2
S_VSI243	X1
S_VC33	X4
S_VR33	X12

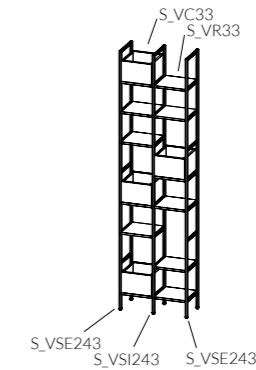

VENTIVENTI 3

L. cm. 312 P. cm. 45 H. cm. 220

S_VSE224	X2
S_VSI224	X4
S_VC44	X2
S_VC64	X4
S_VFS4	X6
S_VR44	X12
S_VR64	X12
S_VR94	X6

